



■ 2016 製品カタログ ■

台和漁具株式会社

私たちのきれいな海
日本の美しい海
いか釣漁業の発展に
これからも貢献し続けます





●N・M.海王ケース	3
●NK.ニュー海王組立針	4
●MK.ムラサキ海王組立針	5
●R.リードケース／CR-11.リード組立針	6
●K.ベーク・ケース	7
●CR.1.6ベーク組立針	8
●CM.1.8ムラサキベーク組立針	9
●CM.65(ジャンボ)ムラサキベーク組立針	9
●S.ソフトケース／SM.ソフトムラサキケース	10
●S-3.ソフト組立針	11
●SM.ソフトムラサキ組立針	12
●S.ソフト組立針／SM.ソフトムラサキ組立針	13
●HP.ブラ投針	14
●SH-M.ソフトムラサキ投針 胴曲り	16
●HS.八角投針	17
●H.投針マイカ／HS投針	18
●サルカン	19
●継ぎ針／針巻／ビニールクダ／ビニールテープ	20
●CT.針傘	21
●R.組立針部品類	22
●SN.ナイロンテグス	23
●WI.ステンワイヤー／T.道系／FJ.組テグス／FN.組縄	24
●DM.水中ランプと部品	25
●電池／ケミカルライト	26
●SB.ステン芯棒／ビニール・パイプ／ローラーナット／金具	27
●N.ローラー皿	28
●D.ローラー胴／ND.ローラー組立	29
●IL.鉛分銅	30
●PI.鉄流し(アルミ製)	32
●ネット／その他付属品	33
●F.いか耳とり器／替刃／つぼ抜き／イカトレー	34
●落し口／ツブ箆	35
●F.プレスサー／大久保バサミ／喰切／マキリ／ロック	36

●N.ニュー海王ケース



02 青



04 ピンク



05 緑



06 薄緑



21 蛍光紫



55 濃緑

●M.ムラサキ海王ケース



02 青



04 ピンク



05 緑



06 薄緑



21 蛍光紫

●NK-15 ニュー海王組立針 (0.9×8本×2段)ゴム式



- イカの乗りもよし、寿命が長い、分解がスムーズ、三拍子そろった最高のイカ釣針です。
- 2枚座金を使用しておりますので糸からみが少ない。

特注品として屋釣りに最適な真鍮入りもございます。

●NK-15 ニュー海王組立針 (0.9×8本×2段)パイプ式



●MK-1 (1.17^Φ×1.3)



青

ピンク

緑

薄緑

蛍光紫

●MK-4
(1.4×2段)



薄緑

●MK-4A
(1.4×3段)



緑

●アルゼンチン、北太平洋など
広海域に使用されております。

※MK-2(1.17^Φ×2段)・MK-3(1.3×2段)・MK-5(1.5×2段)も出来ます。

●R.リードケース



02 青



04 ピンク



05 緑



06 薄緑



21 蛍光紫

●CR-11.リード組立針 (0.9×8本×2段)



青



ピンク



緑



薄緑



蛍光紫

●K-3 1.6ケース



01 赤



02 オレンジ



05 緑



10 白

●K-4 1.8ケース



01 赤



02 オレンジ



05 緑



10 白

●K-5 65(ジャンボ)ケース



01 赤



02 オレンジ



05 緑



10 白

●CR-4 (0.9×8本×2段)



赤

緑

白

●CR-3 (1.0×8本×2段)



赤

オレンジ

緑

●CR-2 (1.17²⁴×2段)



赤

緑

白

●CR-7 (1.17²⁴×1.17³⁰)



赤

緑

白

CM. 1.8 ムラサキベーク組立針

原寸大

CM-1 (1.17[®]×1.3)

CM-3 (1.4×2段)

CM-16 (1.4×3段)



CM.65(ジャンボ)ムラサキベーク組立針

原寸大

CM-22 (1.5×2段)

CM-22A (1.5×3段)



●S ソフトケース



●SM ソフトムラサキケース



S-3. ソフト組立針(0.9×8本×2段)

原寸大



●S-2 1.0×8本×2段も出来ます。





S-9 (1.0×1.17^㊄)



S-10 (1.17^㊄×2段)



S-14 (1.17^㊄×1.17^㊄)



S-15 (1.17^㊄×2段)



SM-3 (1.3×2段)



SM-10 (1.4×2段)



SM-16 (1.4×3段)

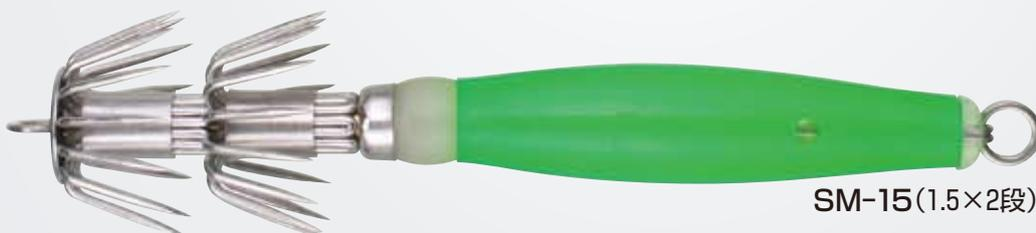

SM-15 (1.5×2段)

●HP-1 海姫 (14cm 2段 針テグス巻き)

マリンプルー



ピンク



緑



蛍光紫



●HP-18 D型 (18cm 1段 針テグス巻き)

蛍光青



蛍光ピンク

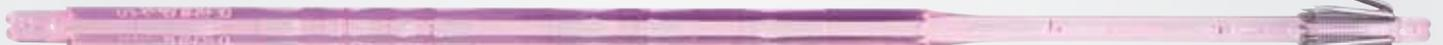

G-6



緑



オレンジ



蛍光紫



●HP-19 UD型 (19cm 2段 針 埋込)



蛍光青

蛍光ピンク

G-6

緑

オレンジ

蛍光紫



夜光

青

ピンク

緑

薄緑

透明

蛍光紫

HS. 八角投針



八角
15
cm

1.4×3段



八角
17
cm

1.4×3段



八角
20
cm

1.5×3段



八角
22
cm

1.5×3段

H. 投針マイカ

●H-1 四角平 (0.9×8本×2段)



H-1 27cm



H-1 30cm



H-1 33cm



H-1 30cm 鉛付・ダイヤ入

HS. 投針

原寸大

八角パイプ 15cm (風鈴)



ハトメ・穴明け
絞り付

●BB-S ボールベアリング熔接2リング付



●NP-C ローリングサルカン



●NP-ITS インターロックスナップ

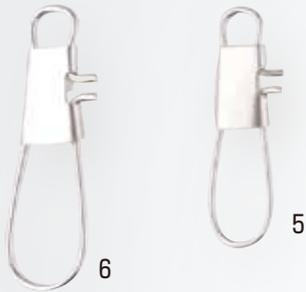

●NP-C-ITS ローリングインターロックスナップ付



●NP-SS セフティスナップ



●HS ヘビー(ミガキ)



●NP-T-SS タル型セフティスナップ付



継ぎ針／針巻／ビニールクダ／ビニールテープ

●リード針結束

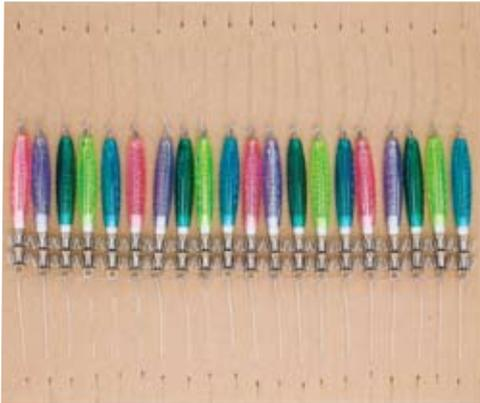

(例)35本継ぎ
1セット(1枚)
1セット(1枚)は組針の結束のみです。
(針巻、技糸含む)

●ニュー海王針結束 ゴム式



(例)30本継ぎ
1セット(1枚)

御注文の際には
下記の点を
お願い致します。

1. 継ぎ本数
2. テグスの長さ
(針間)
3. 組針の種類と
色合いの配置
4. 結束針の巻方
(普通か逆巻か)
5. 組針以外に
結束する
附属部品名

幹糸
SUS316
ナイロン
グリーン
#37



ボール
ベアリング
No.9



●木製糸巻



W-2
310×180



W-3
440×165

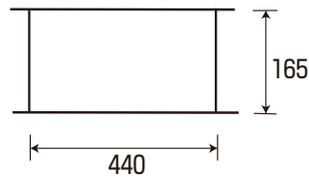

●ビニールクダ赤

	外径	内径
BB-1 特太	3.6φ	2.5φ
BB-2 極太	3.6φ	2.0φ
B-1 太	3.2φ	1.6φ
B-2 中	2.8φ	1.3φ



●ビニールテープ

VTB-20M
幅19mm 200入
VTC-20M
幅30mm 100入

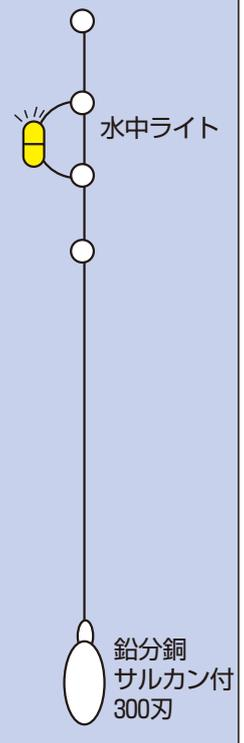

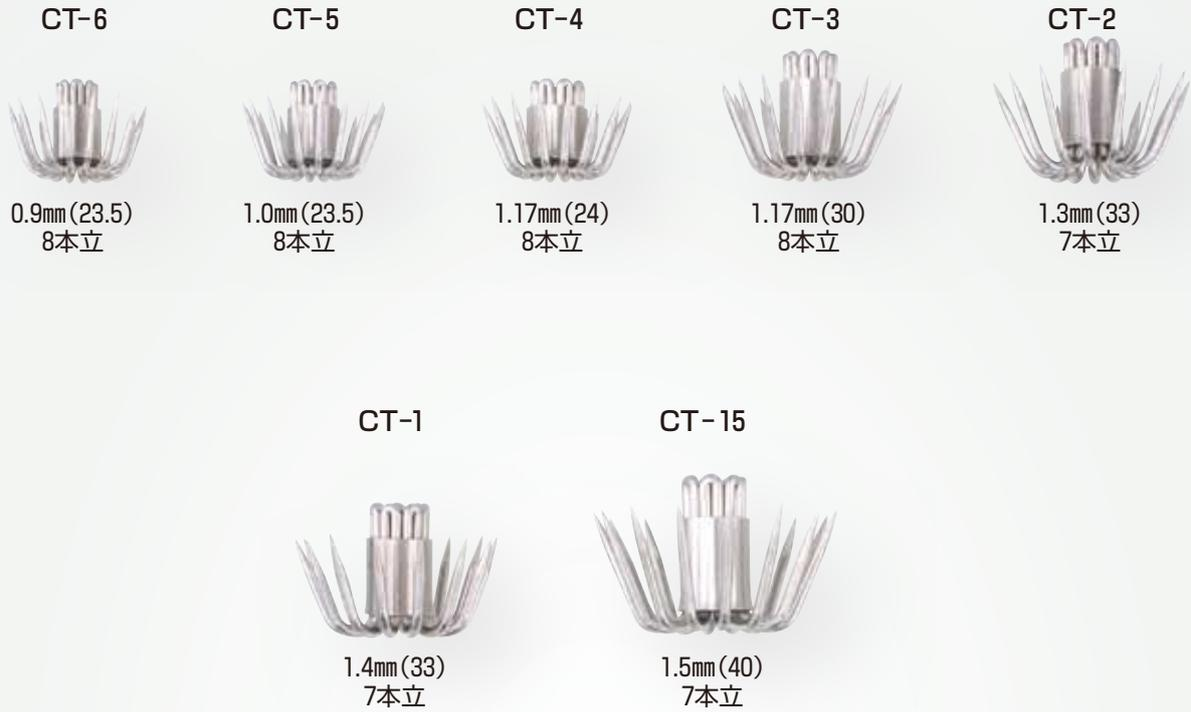

針金の寸法(例・CT-1)



●針先加工順序



SN.ナイロンテグス

最新技術と精選された原料により透明度、結節度、張力にすぐれたテグスです。

●SN-K カットテグス(透明・グレー)



○くせがなく、結束には最適なテグスです。
強力グレー色テグスは、特殊加工方法により膨張が少なく、また適度なしなやかさのため、漁業者専用として喜ばれております。

品番 号数	SN-K1	SN-K2	SN-K3	SN-K4	SN-K5
16	90℃/m	100℃/m	106℃/m	120℃/m	150℃/m
18	//	//	//	//	//
20	//	//	//	//	//
24	//	//	//	//	//
26	//	//	//	//	//
30	//	//	//	//	//
35	//	//	//	//	//
40	//	//	//	//	//
50	//	//	//	//	//
60	//	//	//	//	//
70	//	//	//	//	//
80	//	//	//	//	//
90	//	//	//	//	//
100	//	//	//	//	//
120	//	//	//	//	//

●SN-B ボビン巻テグス



号数	1 巻	長さ	号数	1 巻	長さ
10	500g	1,850m	30	500g	600m
12	//	1,550m	35	//	500m
14	//	1,300m	40	//	400m
16	//	1,150m	50	//	350m
18	//	1,000m	60	//	300m
20	//	820m	70	//	
24	//	750m	80	//	
26	//	700m			

○長さを自由自在にカットできるので重宝されております。

●SN-100m巻(50m×2)(透明・グレー)



号数	長さ	号数	長さ	号数	長さ
10	50m×2	24	50m×2	60	50m×2
12	//	26	//	70	//
14	//	30	//	80	//
16	//	35	//	90	//
18	//	40	//	100	//
20	//	50	//		

○長さも手頃ですので漁業者に愛用されております。

●SN-L 長尺ナイロン500m、1,000m



号数	1 束	号数	1 束	号数	1 束
10	500m・1000m	24	500m・1000m	60	500m・1000m
12	//	26	//	70	//
14	//	30	//	80	//
16	//	35	//	90	//
18	//	40	//	100	//
20	//	50	//		

○大量に使用する場合、経済的です。

透明のほか、グレー強力系も扱っておりますので、御用命下さい。



DM-3
透明

DM-8
蛍光緑

DM-20
透明

DM-21
蛍光緑

単三 1 本用

単三 1 本用

単三 2 本用

単三 2 本用

◎御注文の際には、豆球の種類と、大きさをご指示下さい。

DM-10
豆球

DM-30
LED豆球



E-10(大)



E-5(小)



単三 1 本用



単五 2 本用



DM-15
ベース金具(大)



DM-14
ベース金具(小)



DM-12
パッキン(小)



DM-13
パッキン(大)



DM-16 接点スプリング(単三 1 本用)



DM-17 接点スプリング(単三 2 本用)



DM-18 接点スプリング(単五 2 本用)

電池／ケミカルライト

単3 マンガン乾電池・黒



単3 アルカリ乾電池



単5 アルカリ乾電池



アルカリ乾電池 RSPEC



単1



単2



単3



単4

●イカピッカ30

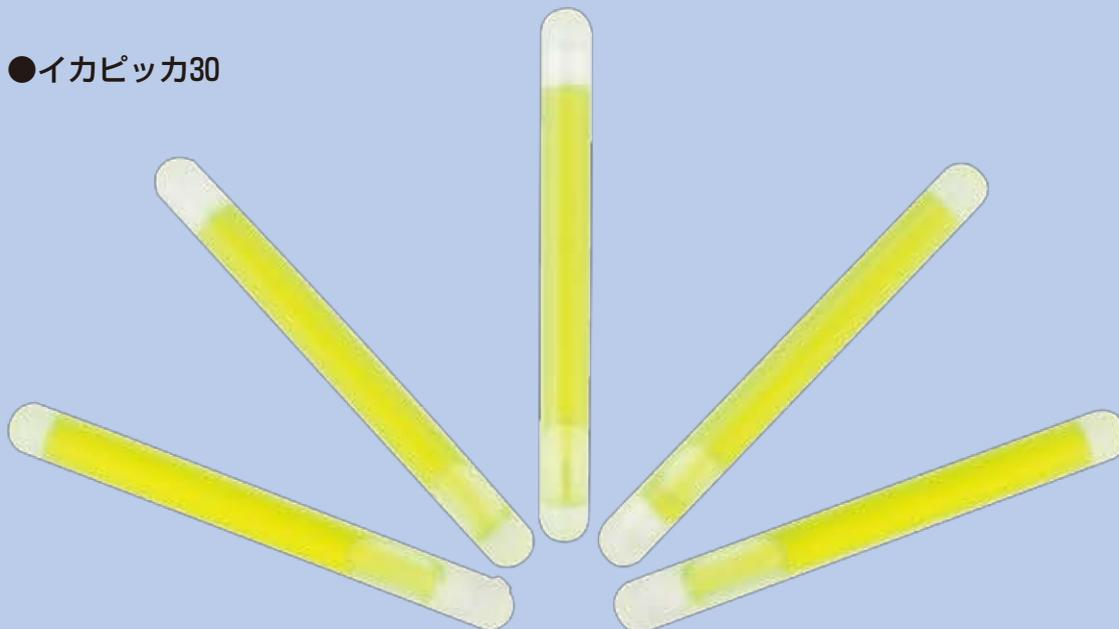

30本入 / 1箱

SB. ステン芯棒／ビニール・パイプ／ローラーナット／金具

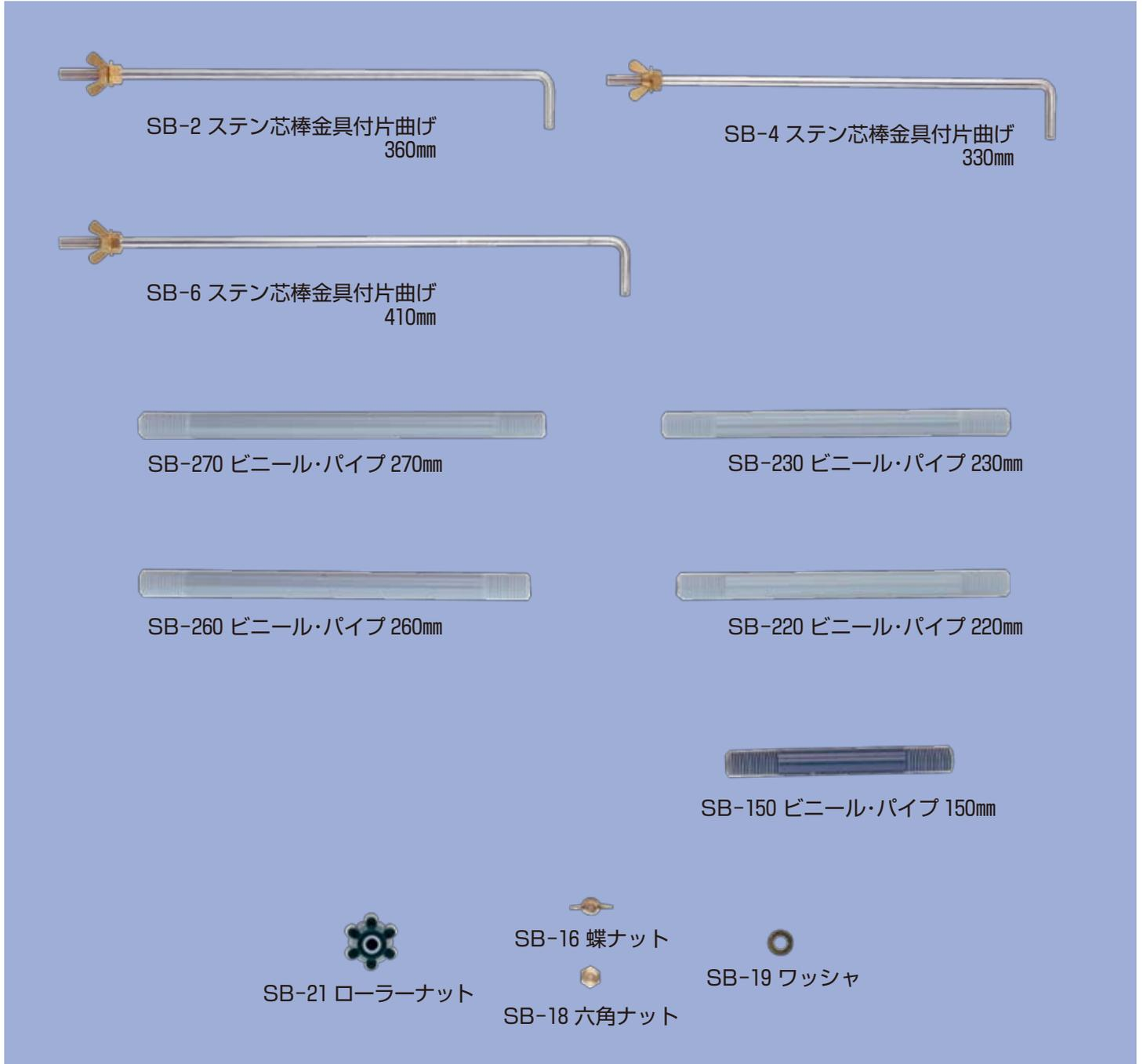

◎ローラー胴組み合わせのビニールパイプとステン芯棒の寸法(mm)

ローラー胴	No.7 皿		No.8 皿		No.3 皿	
	パイプ	芯 棒	パイプ	芯 棒	パイプ	芯 棒
D-10 巾広ムラサキ胴	270	410	260	410		
D-1 ムラサキ胴	230	360	220	360		
D-4 マイカW胴					150	330

N. ローラー皿

N-7

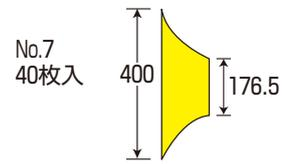

N-8R

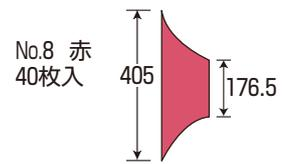

N-3

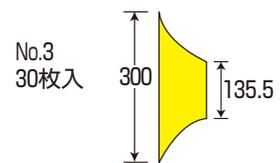

D. ローラー胴

D-1 ムラサキ胴(ステン)



24入

D-10 巾広ムラサキ胴(ステン)



24入

D-4 マイカW胴(ステン)



60入

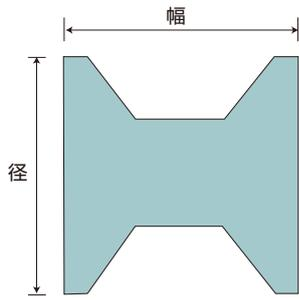

品番	品名	径	巾	組合せ可能な皿
D-10	巾広ムラサキ胴	175.5	150	No.7、No.8、赤
D-1	ムラサキ胴	175.5	110	No.7、No.8、赤
D-4	マイカW胴	135	75.3	No.3

ND. ローラー組立

ND-1



ムラサキ胴×No.7皿

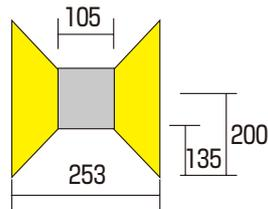

ND-2



ムラサキ胴×No.8赤皿

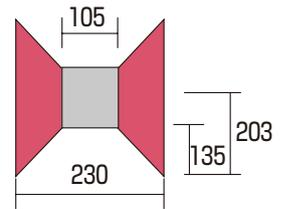

ND-8



巾広ムラサキ胴×No.7皿

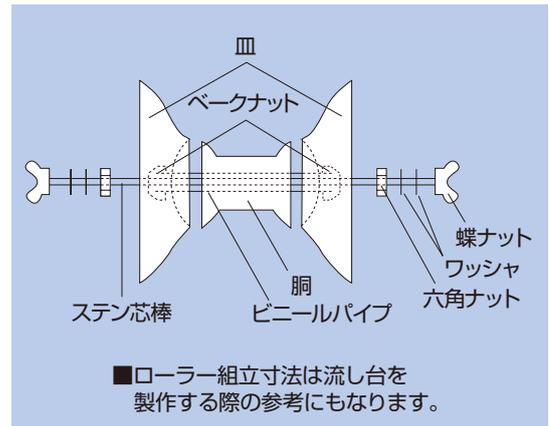
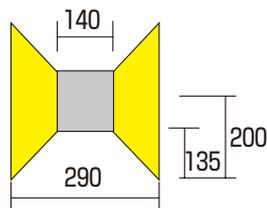

II. 鉛分銅

●六角



200匁



230匁



250匁



280匁



300匁
サルカン付



300匁長



300匁細長



350匁



350匁細長



400匁



500匁



600匁



700匁



900匁

II. 鉛分銅

●舟型



80匁



100匁



120匁



130匁



150匁



180匁



200匁



230匁



250匁



300匁



350匁



400匁

分銅の扱品

	80匁 300g	100匁 375g	120匁 450g	130匁 487g	150匁 526g	160匁 600g	180匁 675g	200匁 750g	230匁 862g	250匁 937g	280匁 1,050g	300匁 1,125g	350匁 1,312g	400匁 1,500g	450匁 1,690g	500匁 1,874g	600匁 2,250g	700匁 2,625g	900匁 3,380g
鉛舟形	○	○	○	○	○	○	○	○	○	○		○	○	○					
鉛六角								○	○	○	○	○	○	○	○	○	○	○	○

PI. 鉄流し (アルミ製)

●太平洋 昼釣用 段違い



●日本海 夜釣用

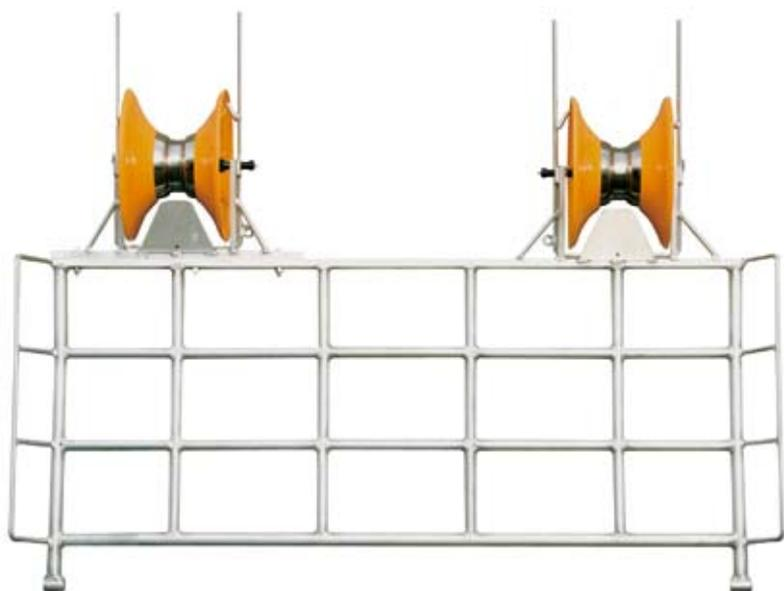

ネット／その他付属品

●N-2633 トリカルネット (2.1m×20m)



○衝撃に強く耐久力にも優れた、イカ専用として特別に開発されたプラスチックネットです。

トリカルネットの目合

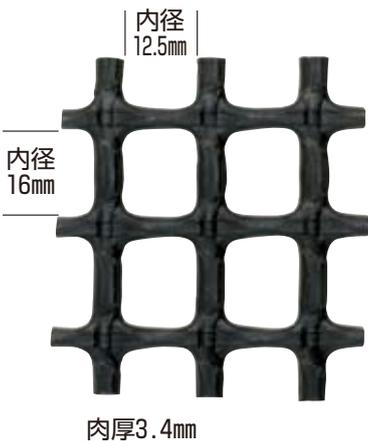

●PI-1 ストッパー

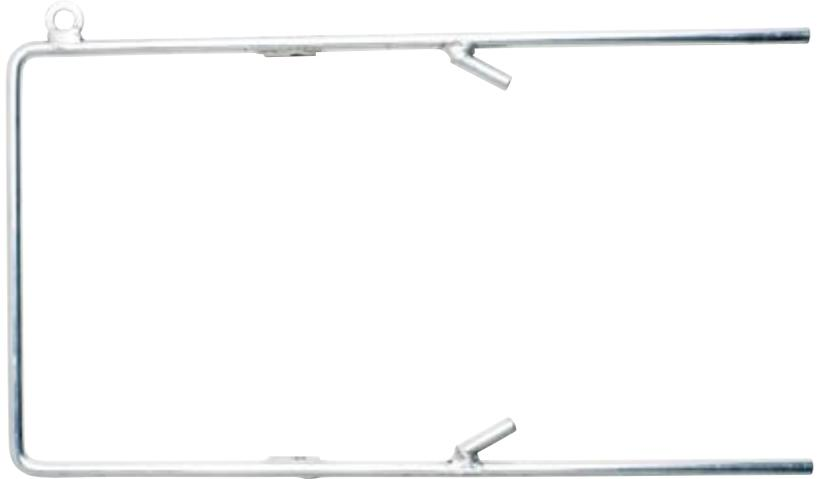

●PI-5 スプリング (ストッパー用)



●SG ネットロックタイ

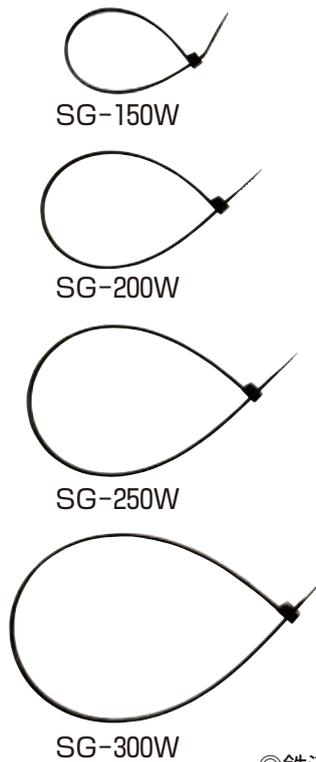

◎鉄流しのネット取付用、耐久性に優れたワンタッチで取付OKです。

F. いか耳とり器／替刃／つぼ抜き

●F-20P いか耳とり器 (柄プラスチック製)



F-20P用(両刃)
100枚入

●F-4 つぼ抜き



ムラサキ用



マイカ用

◎内臓とりには必需品です。

イカトレー

●DP. イカトレー (一匹 凍結パン)

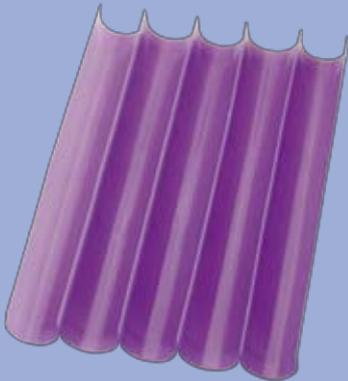

5匹入(バイオレット)
30枚入



8匹入
30枚入

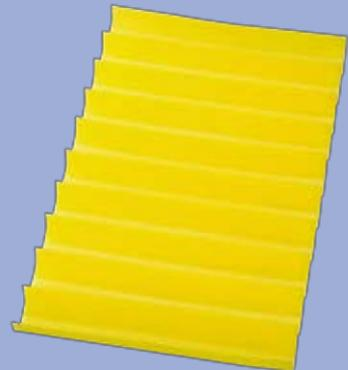

10匹入(イエロー)
30枚入

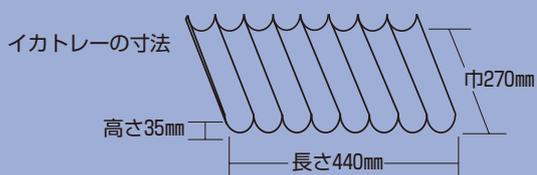

腐食による錆の心配が全くない特殊加工したプラスチック系の一匹凍結パンです。

落とし口／ツブ籠

●ME 落とし口

ME-5 No.5



30枚入

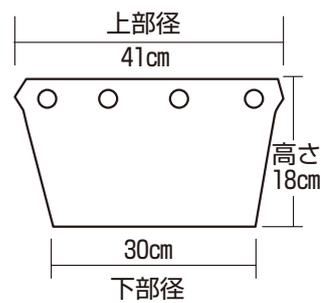

●MB ツブ籠



ツブ籠本体

ツブ籠底プタ

50枚入

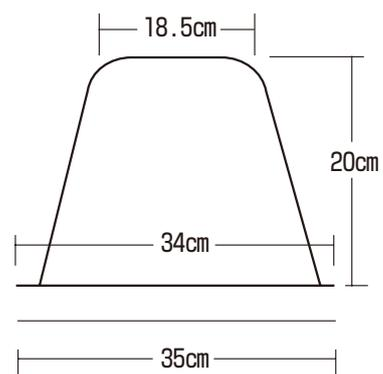

F. プレッサー／大久保バサミ／喰切／マキリ／ロック

●F-12 グリーンプレッサー



●F-11 大久保バサミ (ステン)



●F-1 喰切 (150mm)

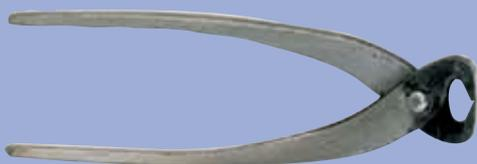

●F-18 喰切 (180mm) バネ付

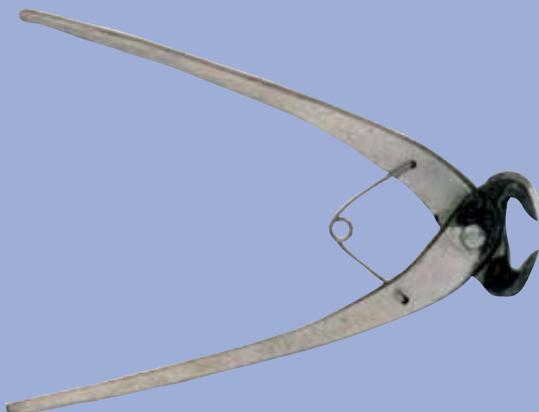

ロック

●FN ダルマロックステン
(硬質タイプのステン材料を使用しています)



●FN ダルマロックニッケル
(ソフトな材質でロック完璧です)



●FT トヨロック
(銅合金製ですので定評です)



規格表

FNダルマ ロックステン		FYダルマ ロックニッケル		FTトヨロック	
No.4	2.6×5.5×10	LL	2.7×6.3×18	No.7	1.1×2.2×10
No.3	2×4.1×10	L	2.2×4.8×14	No.6	1.35×2.7×10
No.2	1.6×3.7×10	B	1.9×4.2×14	No.5	1.5×3×10
No.1	1.1×3.15×7	B	1.6×3.3×9	No.4	1.7×3.4×10
		C	1.3×2.6×4.5	No.3	1.8×3.5×10
				No.2	2.1×4×10
				No.1	2.3×4.6×15

●F-5 サヤ付マキリ



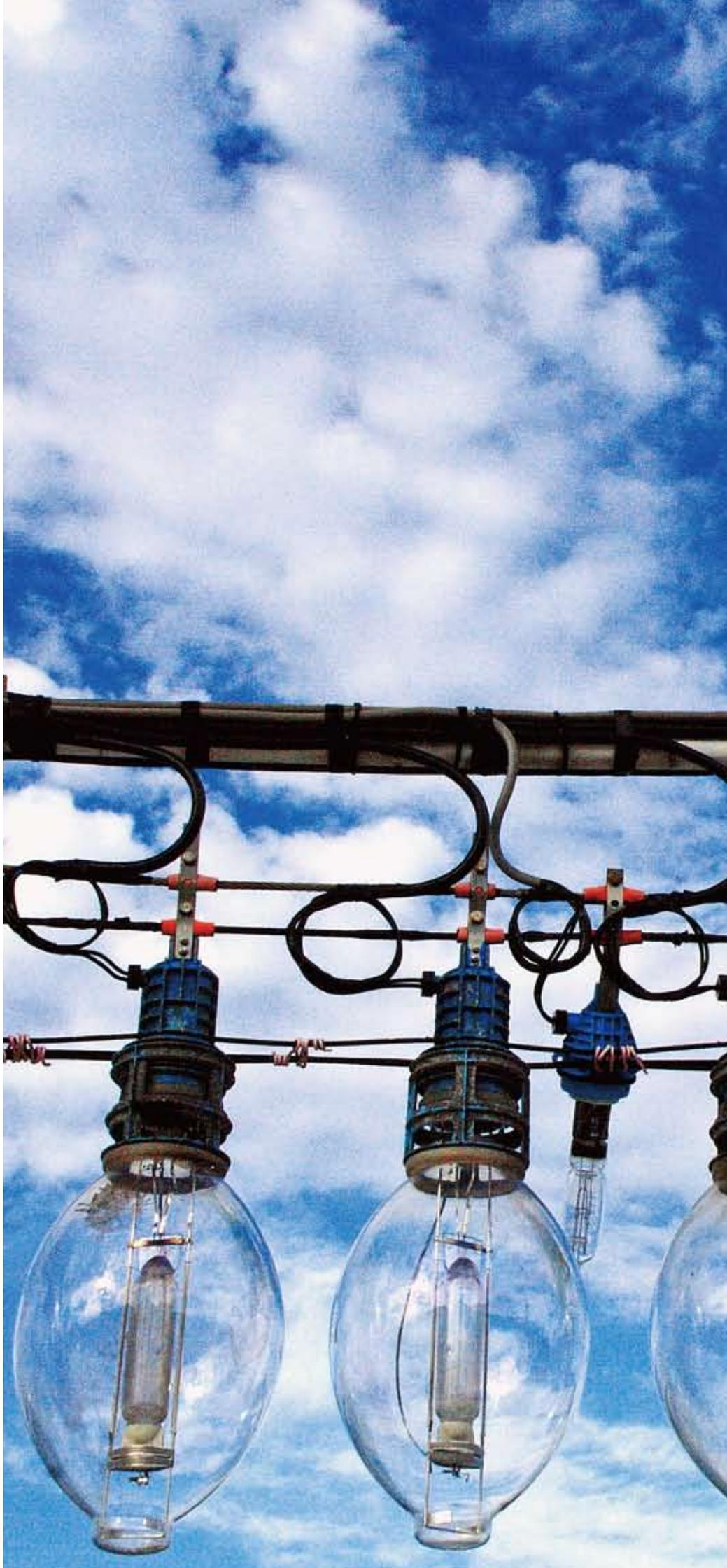

台和漁具株式会社

〒031-0823
青森県八戸市湊高台7-22-8
TEL (0178)20-8580
FAX (0178)34-2850
URL:<http://www.daiwagyogu.com/>
E-mail:contact@daiwagyogu.com